

▶ **A inovação** ▶▶
Série AIRNAMIC[®]



► A arte de manusear o ar ►►

O nome Trox é sinónimo, há décadas, de qualidade na tecnologia da ventilação.

Aliás a fasquia do seu nível (qualidade) tem vindo em crescendo e é patente em cada novo produto que regularmente lança no mercado.

A nova série de difusores AIRNAMIC® é um bom exemplo de como a TROX consegue ainda surpreender o mercado com um produto inovador, de elevado valor estético e de performance acima dos modelos convencionais hoje existentes no mercado.

► Inovação é uma questão de competência ►►

Difusores rotacionais AIRNAMIC® da Trox

Desde o conceito inicial à produção, os novos produtos beneficiam da longa experiência e do know-how dos engenheiros do departamento de R&D da Trox.

A nova série de difusores rotacionais AIRNAMIC® resulta de um consistente trabalho de desenvolvimento com base em novos materiais e numa inovadora tecnologia de produção. Esta nova geração de difusores sintetiza vários benefícios que irão redefinir completamente as características de difusão do ar.

Nova geometria 3D das lâminas

O perfil tridimensional, com a curvatura adequada, das lâminas do difusor, complementado com o novo elemento de equalização do ar e o perfil aerodinâmico do novo registo de regulação de caudal, permitem reduzir significativamente a perda de carga e o nível de potência sonora.

No laboratório da Trox Airflow, foi claramente demonstrado a efetiva melhoria da difusão do ar, tendo como comparação os difusores convencionais. Por exemplo com um caudal de ar de 740m³/h o nível de potência sonora de um AIRNAMIC® Q/600, é de apenas 30dB (A) - dificilmente perceptível num ambiente de escritório normal.

Nova geração de difusores rotacionais de elevada performance

A par da redução do nível de ruído, a nova geração de difusores rotacionais pautou-se pela otimização do ciclo de desenvolvimento de «qualidade garantida».

Estes novos difusores pela conceção tridimensional das lâminas e ao elemento equalizador permitem, para uma mesma potência sonora e uma mesma perda de carga, um caudal de ar maior por unidade. Esta característica pode significar, em especial em grandes projetos, uma redução significativa de custos tendo por base um menor número de difusores necessários.

Desde a ideia inicial à produção, cada produto Trox passa por um ciclo de desenvolvimento de qualidade garantida.

O perfil tridimensional da curvatura das lâminas, assegura uma difusão do ar otimizada.

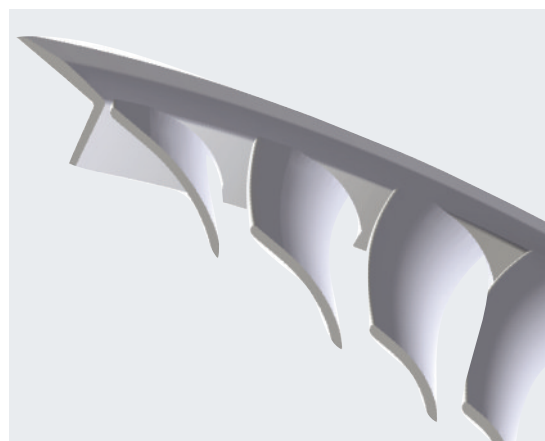
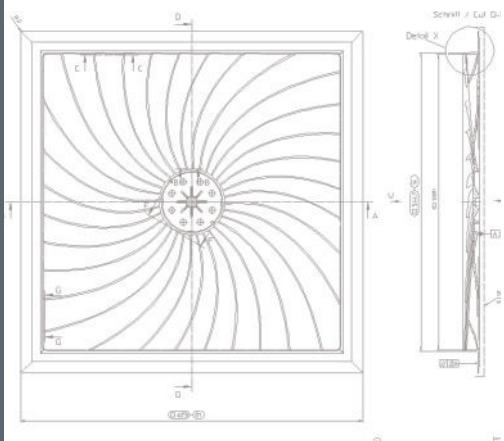
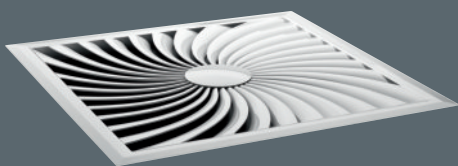
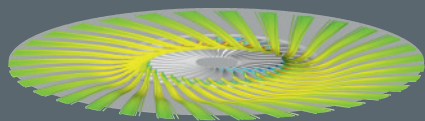
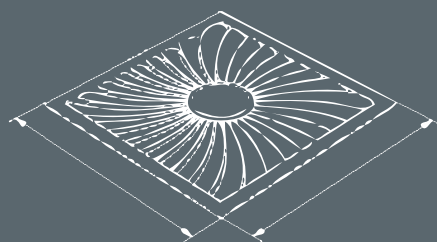

A concepção de um novo difusor

As lâminas do AIRNAMIC® puderam ser aerodinamicamente otimizadas porque o material usado é um polímero (ABS) de elevada qualidade. O exigente nível de controlo de qualidade no processo de fabrico asseguram um produto final rigoroso e esteticamente agradável. Aliás a sua concepção estética teve por base a flexibilidade necessária à sua integração nos tetos da arquitetura moderna.

Principais características do AIRNAMIC®

- Elevado caudal de ar com baixos níveis de potência sonora e perda de carga;
- Excelentes níveis de conforto na zona ocupada - baixa velocidade residual e baixa estratificação;
- Construção leve - polímero de alta qualidade (ABS);
- Gola de ligação com vedante de lâmina dupla;
- Adequado a qualquer tipo de teto - com ou sem teto falso;
- Peso reduzido; vários tipos de acabamento da placa frontal (RAL...); vários tamanhos em configuração quadrada ou redonda.

► Design atraente ►►

Com o AIRNAMIC® a estética e a técnica andam de mãos dadas.

Disponível em formato redondo ou quadrado, em várias cores segundo padrão RAL (além da standard RAL9010), constituem uma solução de difusão integrável em vários conceitos de arquitetura de interiores.

► As três regras dos sistemas de ventilação ►►

A questão clássica dos sistemas de ventilação é:

Como introduzir grandes caudais de ar tratado numa sala o mais silenciosamente possível e sem estratificação?

Elevado caudal, funcionamento silencioso e sem estratificação - estas são as três regras de ouro para se obter um ambiente confortável exigidos por arquitetos, consultores e, acima de tudo, pelos ocupantes dos edifícios. À primeira vista parecem ser mutuamente exclusivas.

Com os novos difusores rotacionais AIRNAMIC® a Trox conseguiu, uma vez mais, conjugar de forma ideal os três requisitos em simultâneo. Com a nova geometria da lâmina 3D, consegue-se obter uma difusão do ar extremamente silenciosa, produzindo um efeito rotacional otimizado originando uma forte taxa de indução (i) sem correntes de ar na zona ocupada.

$$(i) \text{ Indução} = \frac{\text{Volume de ar ambiente movimentado (induzido)}}{\text{Volume de ar insuflado}}$$

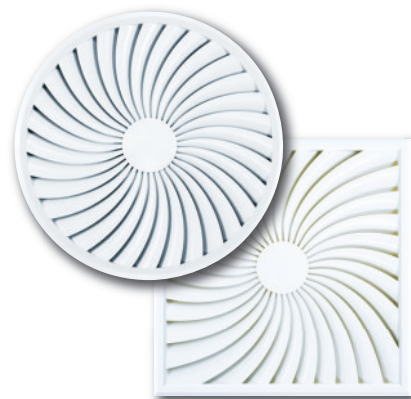

► Circular, quadrado

- ◉ Ø 40–345 l/s (145–1240 m³/h)
- ◻ 30–385 l/s (110–1385 m³/h)
- ◉ Ø 400, 600 mm
- ◻ 300, 600, 625 mm



Melhora a velocidade e a redução de temperatura graças aos contornos otimizados da lâmina.

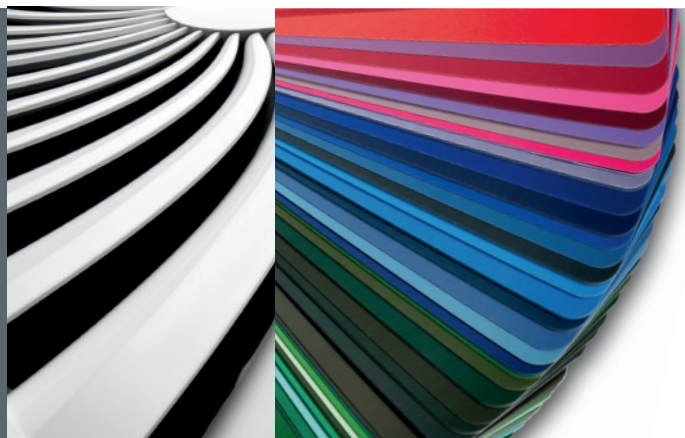

O novo difusor de ar AIRNAMIC é produzido com acabamento em branco, como execução standard. A pedido, pode ser fornecido em versões especiais em qualquer cor RAL e com acabamento superficial individualizado.

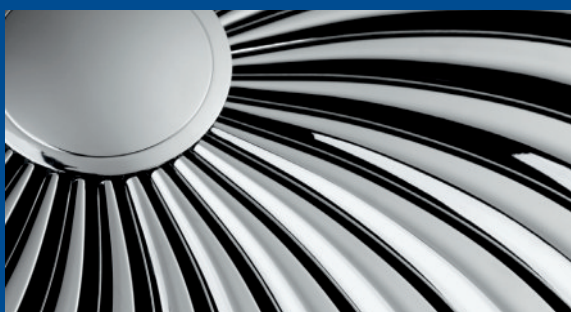
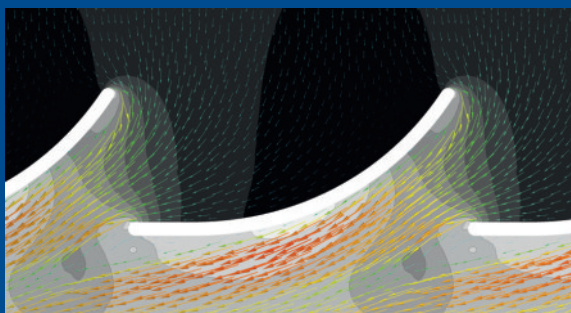

TROX[®] TECHNIK
The art of handling air

TROX GmbH
Heinrich-Trox-Platz
47504 Neukirchen-Vluyn
Germany
Phone +49(0)2845 2020
Fax +49(0)2845 202265
www.troxtechnik.com
trox@trox.de



Rua do Proletariado 15-B - 2790-138 CARNAXIDE
tel. 214 203 900 fax 214 203 902 arcondicionado@contimetra.com
www.contimetra.com



Rua Particular de São Gemil 85 - 4425-164 MAIA
tel. 229 774 470 fax 229 724 551 arcondicionado@sistimetra.pt
www.sistimetra.pt